

Planus

© DRUM. Stand 01.10.05

Trennwandsystem
Stahlskelettkonstruktion
Schalenbauweise

Bodenanschluss
Vertikalschnitt M 1:2

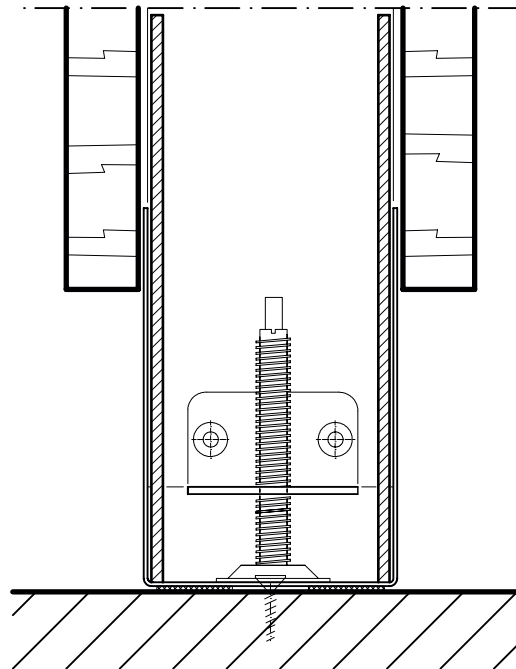

Vollwand

Glaswand

Verbindungselemente

Türen

Sonderausführungen

Reserve 1

Reserve 2

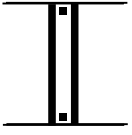

Planus

© DRUM. Stand 01.10.05

Trennwandsystem
Stahlskelettkonstruktion
Schalenbauweise

Deckenanschluss
Vertikalschnitt M 1:2

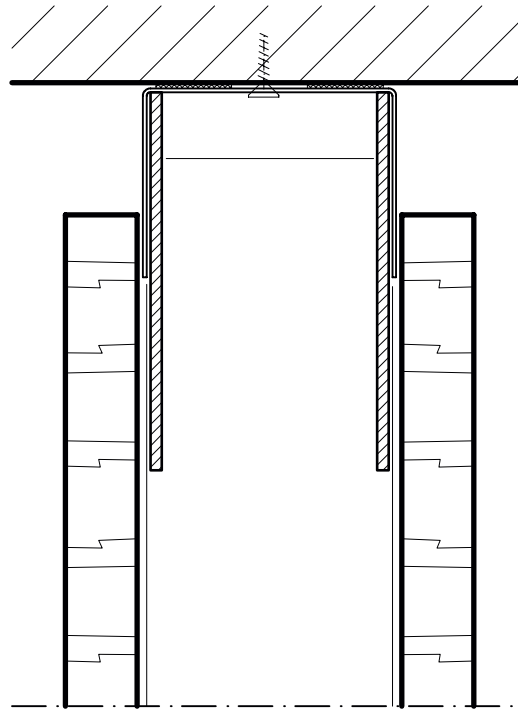

Vollwand

Glaswand

Verbindungselemente

Türen

Sonderausführungen

Reserve 1

Reserve 2

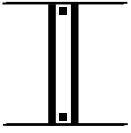

Planus

© DRUM. Stand 01.10.05

Trennwandsystem
Stahlskelettkonstruktion
Schalenbauweise

Wandanschluss

Horizontalschnitt M 1:2

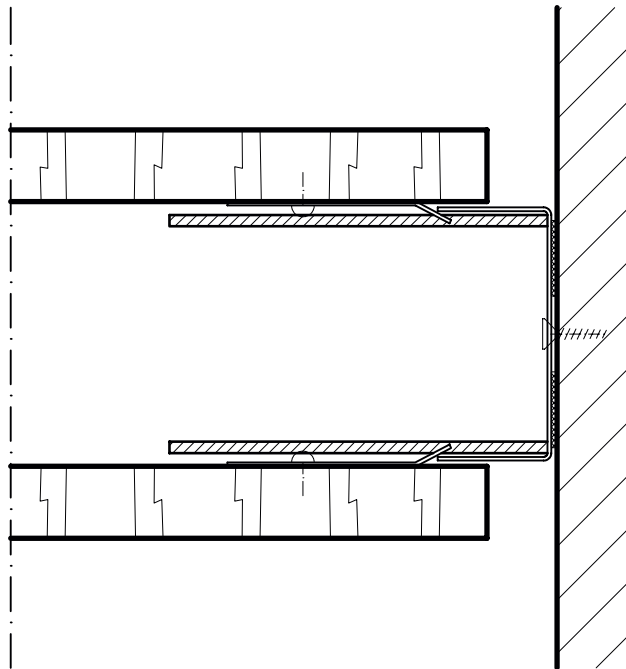

Vollwand

Glaswand

Verbindungselemente

Türen

Sonderausführungen

Reserve 1

Reserve 2

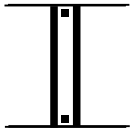

Planus

© DRUM. Stand 01.10.05

Trennwandsystem
Stahlskelettkonstruktion
Schalenbauweise

Eckausbildung 90°

Horizontalschnitt M 1:2

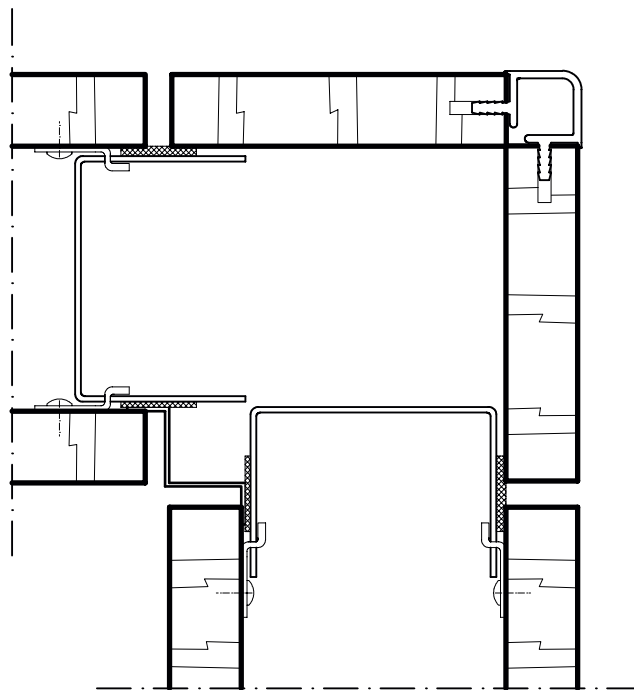

Vollwand

Glaswand

Verbindungselemente

Türen

Sonderausführungen

Reserve 1

Reserve 2

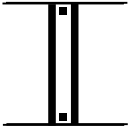

Planus

© DRUM. Stand 01.10.05

Trennwandsystem
Stahlskelettkonstruktion
Schalenbauweise

Endblende
Horizontalschnitt M 1:2

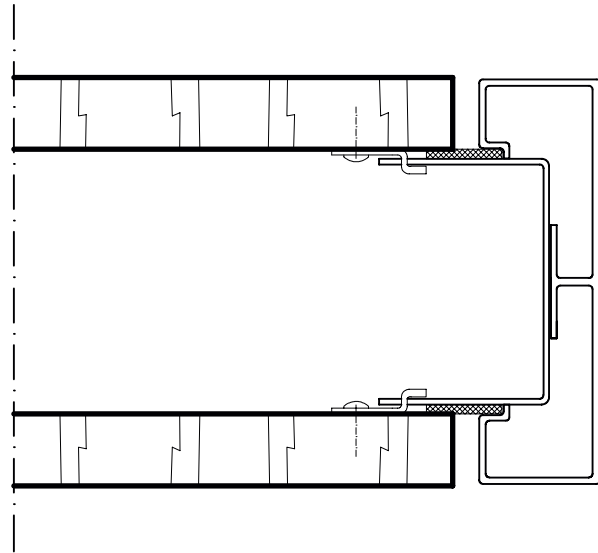

Vollwand

Glaswand

Verbindungselemente

Türen

Sonderausführungen

Reserve 1

Reserve 2

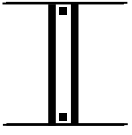

Planus

© DRUM. Stand 01.10.05

Trennwandsystem
Stahlskelettkonstruktion
Schalenbauweise

Ganzglaselement
Bodenanschluss

Vertikalschnitt M 1:2

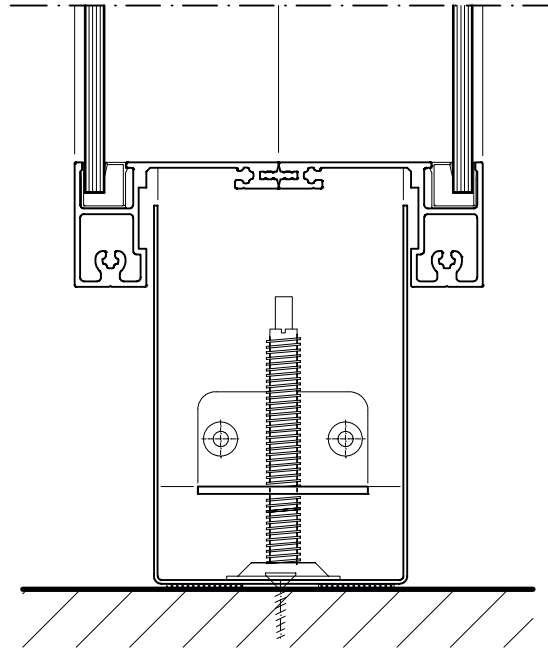

Vollwand

Glaswand

Verbindungselemente

Türen

Sonderausführungen

Reserve 1

Reserve 2

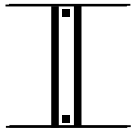

Planus

© DRUM. Stand 01.10.05

Trennwandsystem
Stahlskelettkonstruktion
Schalenbauweise

Ganzglaselement
Deckenanschluss

Vertikalschnitt M 1:2

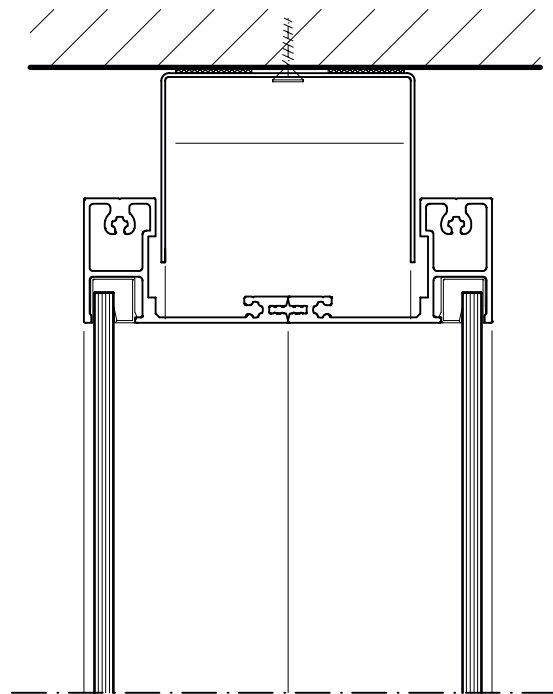

Vollwand

Glaswand

Verbindungselemente

Türen

Sonderausführungen

Reserve 1

Reserve 2

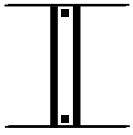

Planus

© DRUM. Stand 01.10.05

Trennwandsystem
Stahlskelettkonstruktion
Schalenbauweise

Ganzglaselement
Wandanschluss

Horizontalschnitt M 1:2

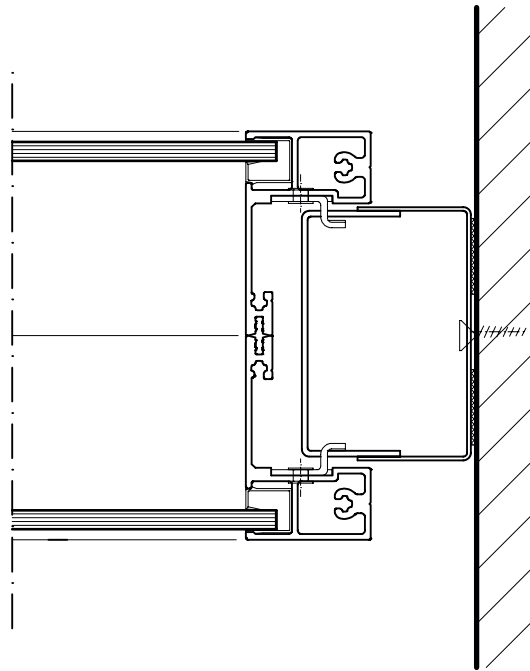

Vollwand

Glaswand

Verbindungselemente

Türen

Sonderausführungen

Reserve 1

Reserve 2

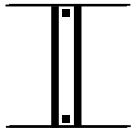

Planus

© DRUM. Stand 01.10.05

Trennwandsystem
Stahlskelettkonstruktion
Schalenbauweise

Mittelverglasung
Fugenausbildung

Horizontalschnitt M 1:2

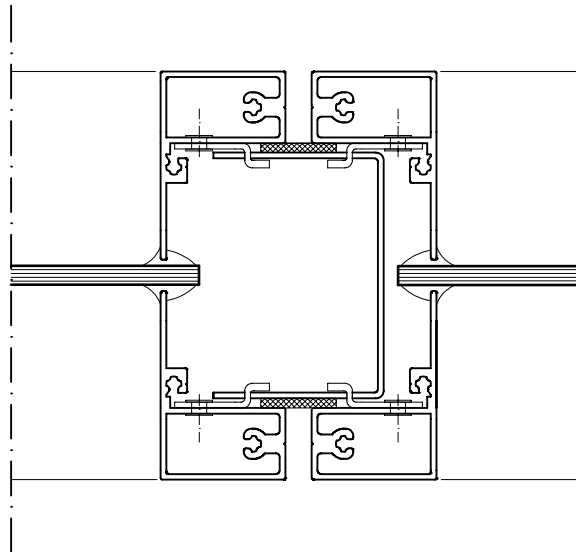

Vollwand

Glaswand

Verbindungselemente

Türen

Sonderausführungen

Reserve 1

Reserve 2

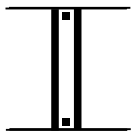

Planus

© DRUM. Stand 01.10.05

Trennwandsystem
Stahlskelettkonstruktion
Schalenbauweise

Knotenpunkt
Glas - Glas

Horizontalschnitt M 1:2

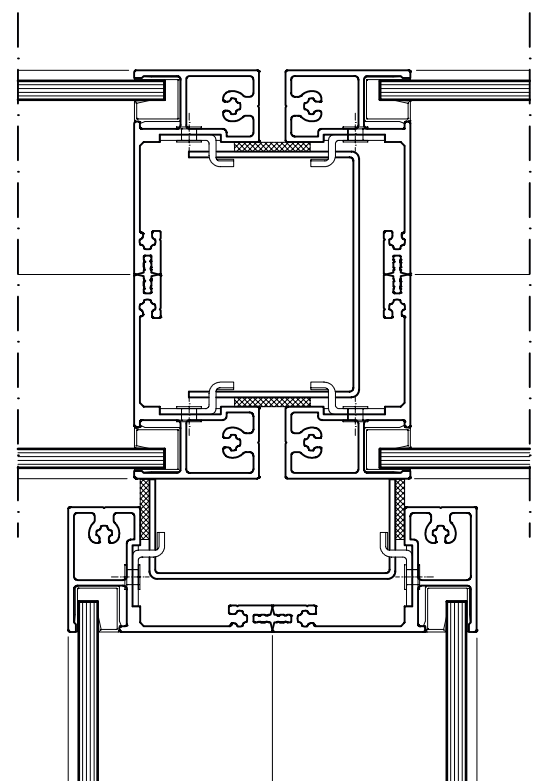

Vollwand

Glaswand

Verbindungselemente

Türen

Sonderausführungen

Reserve 1

Reserve 2

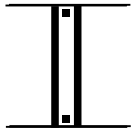

Planus

© DRUM. Stand 01.10.05

Trennwandsystem
Stahlskelettkonstruktion
Schalenbauweise

Knotenpunkt
Glas - Glas / Light

Horizontalschnitt M 1:2

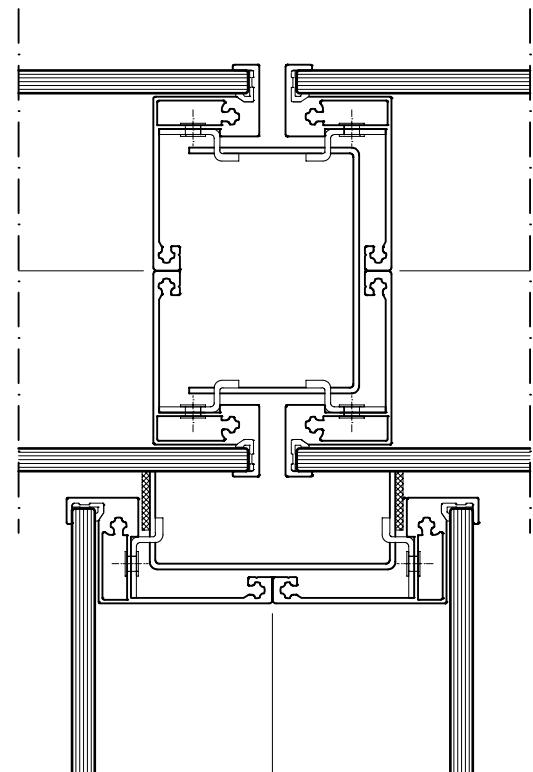

Vollwand

Glaswand

Verbindungselemente

Türen

Sonderausführungen

Reserve 1

Reserve 2



DRUM GmbH & Co. KG
D-66914 Waldmohr
Telefon +49 (0) 63 73 - 8114-0
www.drum-systeme.de

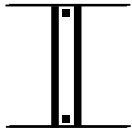

Planus

© DRUM. Stand 01.10.05

Trennwandsystem
Stahlskelettkonstruktion
Schalenbauweise

Knotenpunkt
Glas - Glas / Central

Horizontalschnitt M 1:2

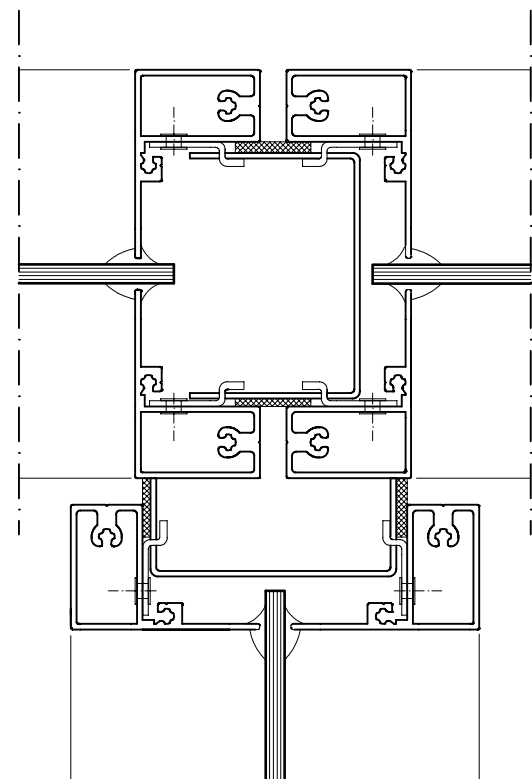

Vollwand

Glaswand

Verbindungselemente

Türen

Sonderausführungen

Reserve 1

Reserve 2

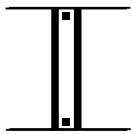

Planus

© DRUM. Stand 01.10.05

Trennwandsystem
Stahlskelettkonstruktion
Schalenbauweise

Knotenpunkt
Glas - Glas / Clear

Horizontalschnitt M 1:2

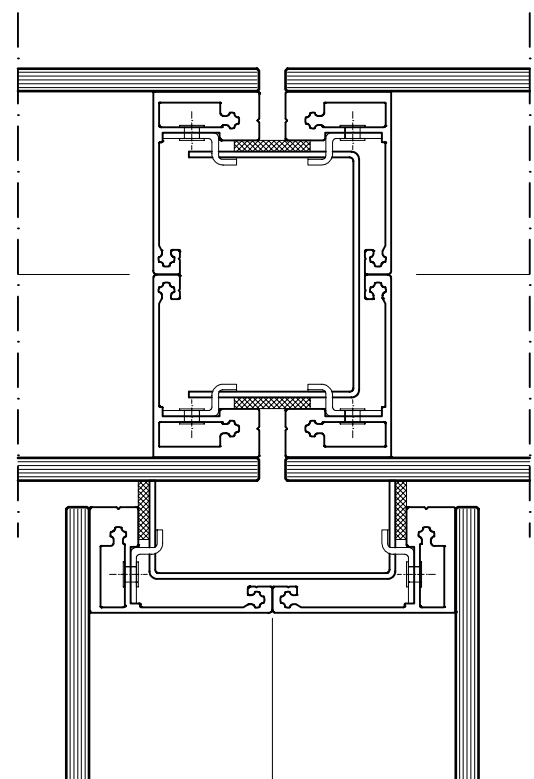

Vollwand

Glaswand

Verbindungselemente

Türen

Sonderausführungen

Reserve 1

Reserve 2

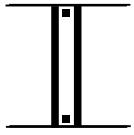

Planus

© DRUM. Stand 01.10.05

Trennwandsystem
Stahlskelettkonstruktion
Schalenbauweise

Knotenpunkt
Vollwand – Glas

Horizontalschnitt M 1:2

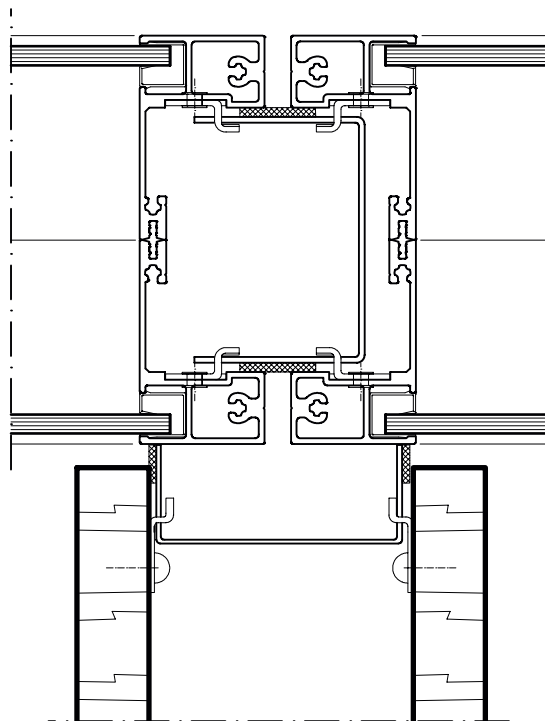

Vollwand

Glaswand

Verbindungselemente

Türen

Sonderausführungen

Reserve 1

Reserve 2

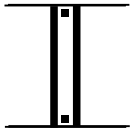

Planus

© DRUM. Stand 01.10.05

Trennwandsystem
Stahlskelettkonstruktion
Schalenbauweise

Bandraster
Installationselement

Horizontalschnitt M 1:2

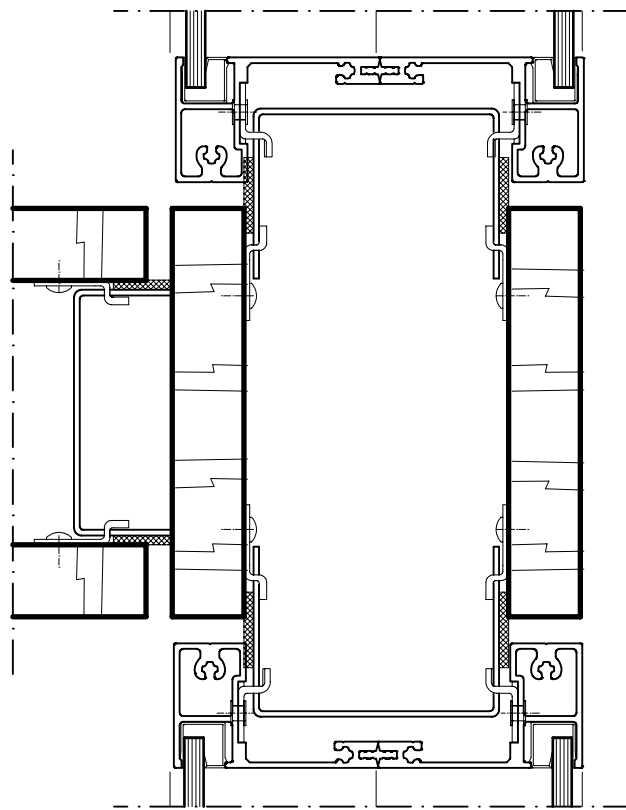

Vollwand

Glaswand

Verbindungselemente

Türen

Sonderausführungen

Reserve 1

Reserve 2

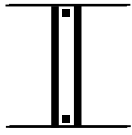

Planus

© DRUM. Stand 01.10.05

Trennwandsystem
Stahlskelettkonstruktion
Schalenbauweise

Türelement
mit Türblatt 40 mm

Horizontalschnitt M 1:2

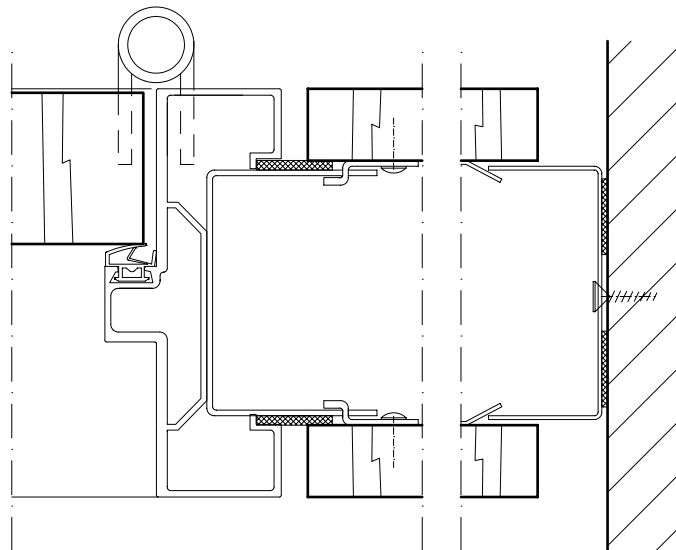

Vollwand

Glaswand

Verbindungselemente

Türen

Sonderausführungen

Reserve 1

Reserve 2

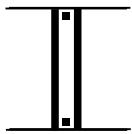

Planus

© DRUM. Stand 01.10.05

Trennwandsystem
Stahlskelettkonstruktion
Schalenbauweise

Türelement
mit Türblatt 40 mm
Deckenanschluss

Vertikalschnitt M 1:2

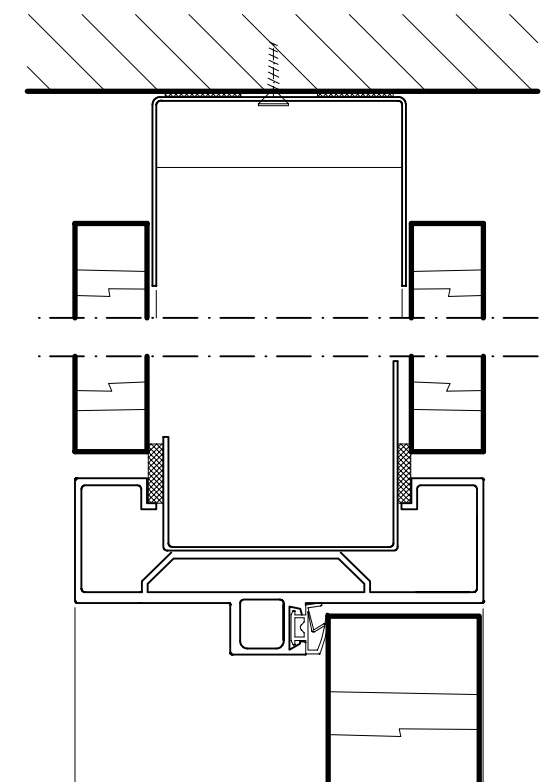

Vollwand

Glaswand

Verbindungselemente

Türen

Sonderausführungen

Reserve 1

Reserve 2

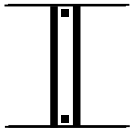

Planus

© DRUM. Stand 01.10.05

Trennwandsystem
Stahlskelettkonstruktion
Schalenbauweise

Türelement
mit Glastürblatt 8 mm

Horizontalschnitt M 1:2

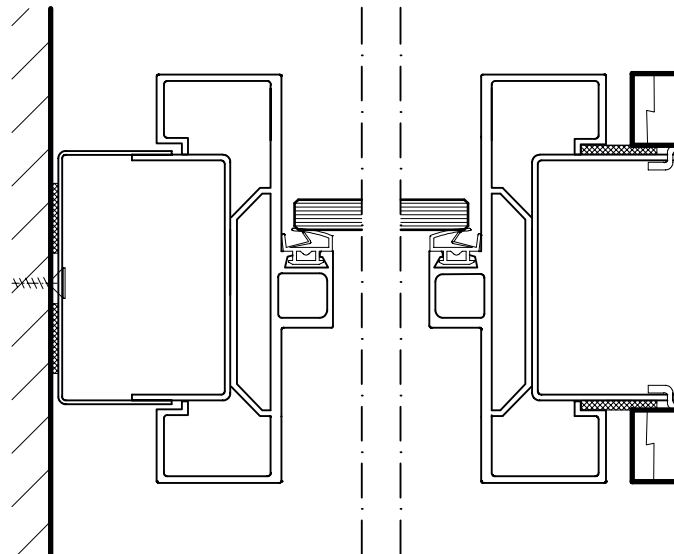

Vollwand

Glaswand

Verbindungselemente

Türen

Sonderausführungen

Reserve 1

Reserve 2

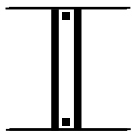

Planus

© DRUM. Stand 01.10.05

Trennwandsystem
Stahlskelettkonstruktion
Schalenbauweise

Türelement
mit Glastürblatt 8 mm

Vertikalschnitt M 1:2

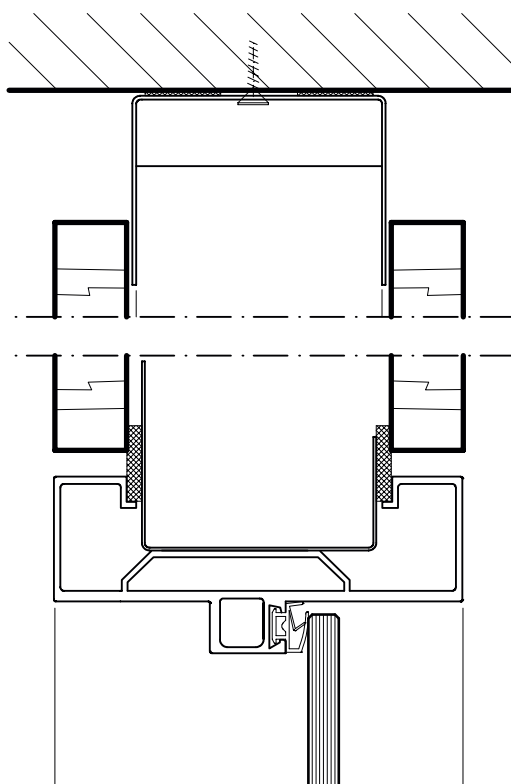

Vollwand

Glaswand

Verbindungselemente

Türen

Sonderausführungen

Reserve 1

Reserve 2

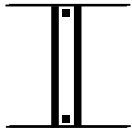

Planus

© DRUM. Stand 01.10.05

Trennwandsystem
Stahlskelettkonstruktion
Schalenbauweise

Türelement
mit Aluminium-Rahmentür
Einscheiben-Verglasung

Horizontalschnitt M 1:2

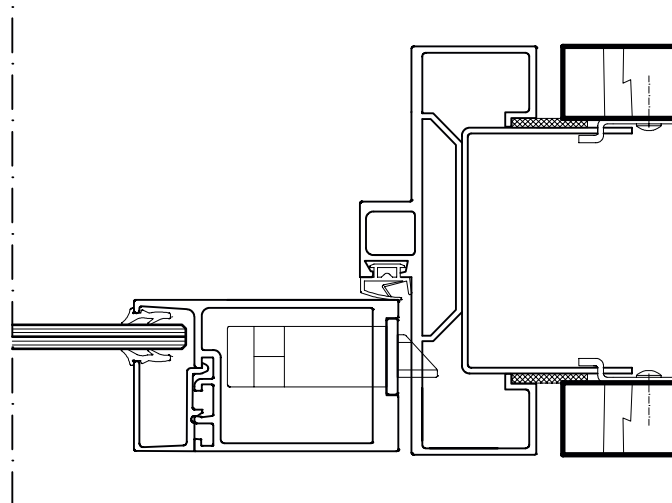

Vollwand

Glaswand

Verbindungselemente

Türen

Sonderausführungen

Reserve 1

Reserve 2

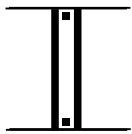

Planus

© DRUM. Stand 01.10.05

Trennwandsystem
Stahlskelettkonstruktion
Schalenbauweise

Türelement
mit Aluminium-Rahmentür
37 dB Isolier-Verglasung

Horizontalschnitt M 1:2

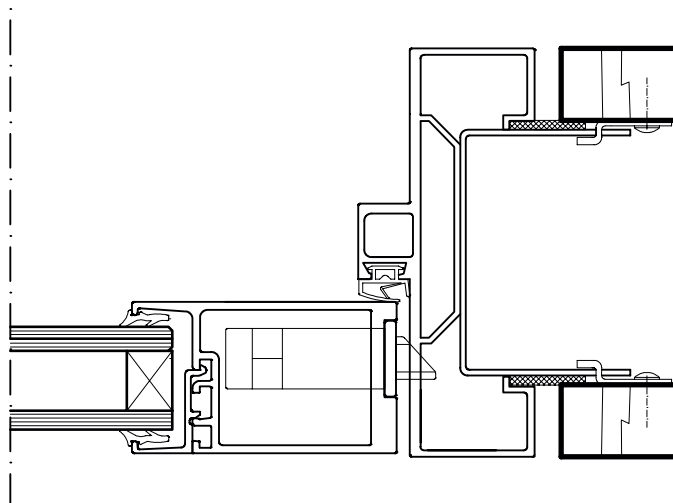

Vollwand

Glaswand

Verbindungselemente

Türen

Sonderausführungen

Reserve 1

Reserve 2

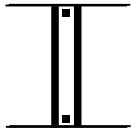

Planus

© DRUM. Stand 01.10.05

Trennwandsystem
Stahlskelettkonstruktion
Schalenbauweise

Türelement
mit Aluminium-Rahmentür
43 dB Isolier-Verglasung

Horizontalschnitt M 1:2

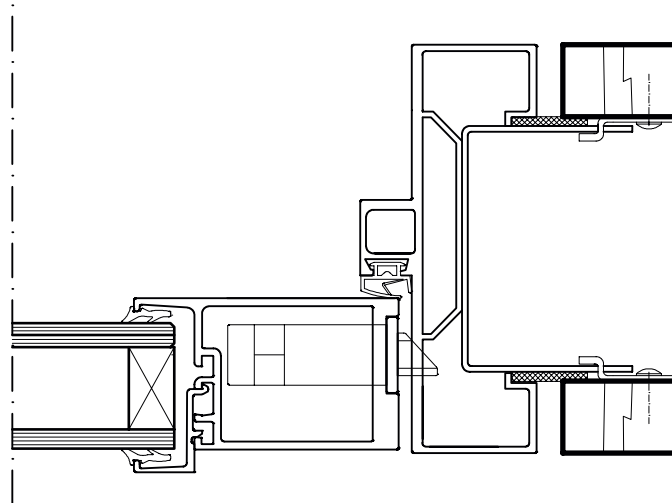

Vollwand

Glaswand

Verbindungselemente

Türen

Sonderausführungen

Reserve 1

Reserve 2

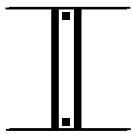

Planus

© DRUM. Stand 01.10.05

Trennwandsystem
Stahlskelettkonstruktion
Schalenbauweise

Schwertanschluss
Horizontalschnitt M 1:2

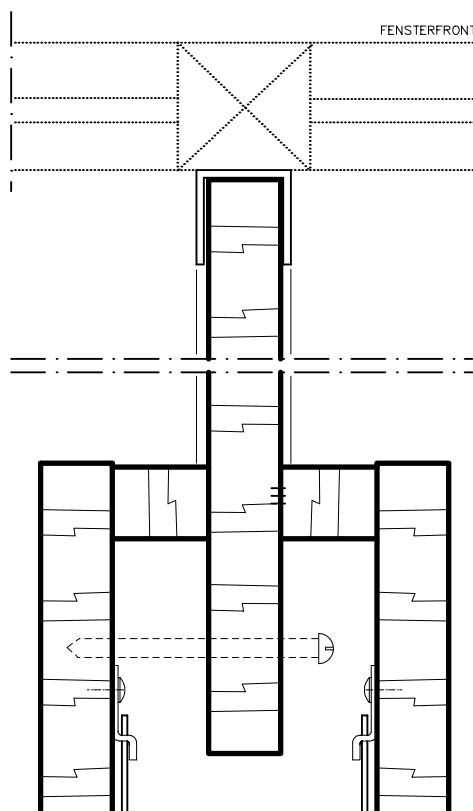

Vollwand

Glaswand

Verbindungselemente

Türen

Sonderausführungen

Reserve 1

Reserve 2



DRUM GmbH & Co. KG
D-66914 Waldmohr
Telefon +49(0) 63 73 - 8114-0
www.drum-systeme.de

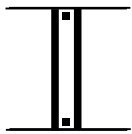

Planus

© DRUM. Stand 01.10.05

Trennwandsystem
Stahlskelettkonstruktion
Schalenbauweise

Glasschwertanschluss
Horizontalschnitt M 1:2

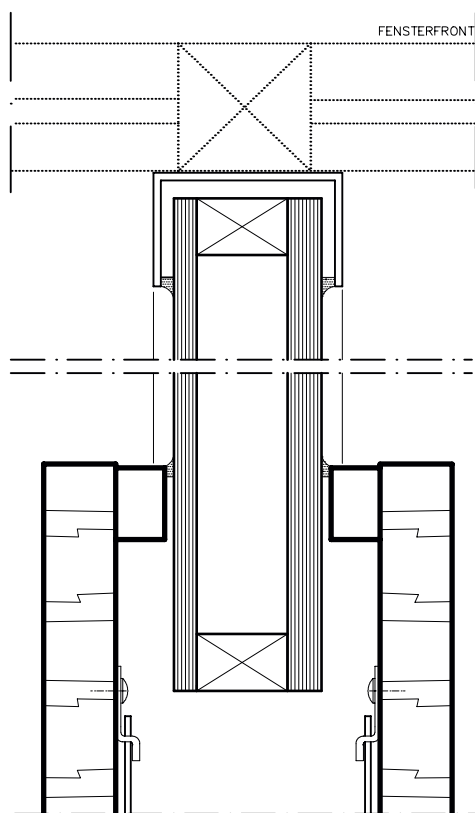

Vollwand

Glaswand

Verbindungselemente

Türen

Sonderausführungen

Reserve 1

Reserve 2